

**ПАСПОРТ
детского игрового оборудования**

**Карусель
(004192)**



КСИЛА
WWW.KSIL.COM
ДЕТСКИЕ ПЛОЩАДКИ

СОДЕРЖАНИЕ

1. ОБЩИЕ СВЕДЕНИЯ ОБ ИЗДЕЛИИ 2
2. ОСНОВНЫЕ ТЕХНИЧЕСКИЕ ДАННЫЕ И ХАРАКТЕРИСТИКИ 2
3. КОМПЛЕКТНОСТЬ 2
4. СВИДЕТЕЛЬСТВО О ПРИЕМКЕ 2
5. ГАРАНТИИ ИСТОТОВИТЕЛЯ 3
6. ПРАВИЛА ПО БЕЗОПАСНОЙ ЭКСПЛУАТАЦИИ 3
7. ТРЕБОВАНИЯ К ПОВЕРХНОСТИ ИГРОВОЙ ПЛОЩАДКИ 3
8. СХЕМА МОНТАЖА (Приложение к паспорту) 5

г. Санкт-Петербург



1. ОБЩИЕ СВЕДЕНИЯ ОБ ИЗДЕЛИИ

- 1.1 Наименование: **Карусель (004192)**
- 1.2 Название предприятия-изготовителя и адрес: **АО "КСИЛ", ул. Советская, стр. 48, пом. 1, д. Лаголово, Ленинградская обл., Россия**
- 1.3 Заводской номер: **№ КР - 518987**
- 1.4 Дата выпуска: **20.07.17**
- 1.5 Карусель (004192) предназначена для катания детей возрастом от 3 до 12 лет.

2. ОСНОВНЫЕ ТЕХНИЧЕСКИЕ ДАННЫЕ И ХАРАКТЕРИСТИКИ

2.1	Общий вес изделия (кг)	136
2.2	Размер изделия в плане (мм)	1 640 x 1 640
2.3	Максимальная высота от уровня земли (мм)	600

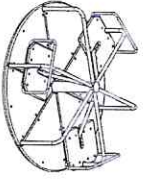
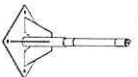
3. КОМПЛЕКТНОСТЬ

№	НАИМЕНОВАНИЕ	ВИД	КОЛ-ВО, Шт.	ПРИМЕЧАНИЕ
1	Рама в сборе с фанерными сиденьями и секторами		1	
2	Вал		1	
3	Штифт-фиксатор		2	Находится в раме!!!

4. СВИДЕТЕЛЬСТВО О ПРИЕМКЕ

Карусель (004192), заводской номер № КР - 518987 соответствует ГОСТ Р 52300-2013: ГОСТ Р 52169-2012 и признана годной к эксплуатации.

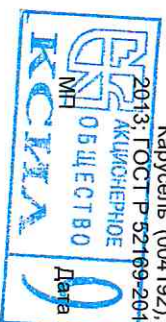

Дата выпуска: 20 июля 2017

Подпись:

5. ГАРАНТИИ ИЗГОТОВИТЕЛЯ

Предприятие-изготовитель гарантирует соответствие карусели (004192), заводской номер № КР - 518987 требованиям ГОСТов при соблюдении потребителем правил эксплуатации, монтажа, транспортировки и хранения.

Срок гарантии на изделие 12 месяцев со дня отгрузки.

При нарушении правил эксплуатации завод-изготовитель ответственности не несет за выход из строя отдельных сборных элементов.

Гарантия завода-изготовителя не распространяется на механические повреждения, полученные вследствие транспортировки или неправильной установки изделия, а также вандализма.

6. ПРАВИЛА ПО БЕЗОПАСНОЙ ЭКСПЛУАТАЦИИ

- 6.1 Свободная зона безопасности карусели – 2 м.
- 6.2 Скорость вращения карусели должна выбираться родителями и не превышать 5 м/с.
- 6.3 Карусель не должна двигаться при посадке и высадке детей.
- 6.4 При катании на карусели необходимо держаться за поручень.
- 6.5 Запрещается запрыгивать и спрыгивать с карусели во время движения.
- 6.6 Запрещается находиться на карусели более 6 человек.

7. ТРЕБОВАНИЯ К ПОВЕРХНОСТИ ИГРОВОЙ ПЛОЩАДКИ

Поверхность должна быть свободна от каких-либо острых, заточенных частей или опасных выступов.

Материалы с плохим смягчающим свойством приземления должны использоваться только вне области приземления.

Под всем оборудованием игровой площадки с высотой свободного падения:

- а) более чем 600 мм, должна быть поверхность, смягчающая приземление по всей области;
- б) менее чем 600 мм, должна иметь несколько свойств, смягчающих приземление, но не требующих испытаний (разрыхленная почва и дерн).

Примеры ударопоглощающих покрытий зоны приземления:

Материал	Разрешённый размер частиц, мм	Минимальная толщина, мм ^{а)}	Критическая высота падения, м, менее
Рыхлая почва, торф	-	-	1

Древесная кора	20 - 80	200	2
		300	3
Древесная стружка	5 - 30	200	2
		300	3
Песок ^{б)}	0,2 - 2	200	2
		300	3
Гравий	2 - 8	200	2
		300	3
Мягкие резиновые покрытия	На жесткой поверхности	40 (плитка)	1,1
	На гравии	40 (плитка)	1,6

^{а)} Для сыпучих материалов толщину слоя необходимо увеличить на 100 мм для компенсации вытеснения материала при эксплуатации покрытия.

^{б)} Песок не должен содержать загрязнений или частиц глины.

8. СХЕМА МОНТАЖА (Приложение к паспорту)

КСИЛА
WWW.KSIL.COM
 Свердловская пр., 25, St. Petersburg, Russia 194223
 Санкт-Петербург, пр. 25, С.-Петербург, РФ 194223
 ☎ +7(812) 552 62 09 ☎ +7(812) 552 89 48

004192 Carousel
 Карусель
 Page: 1 (1)
 (Страница)

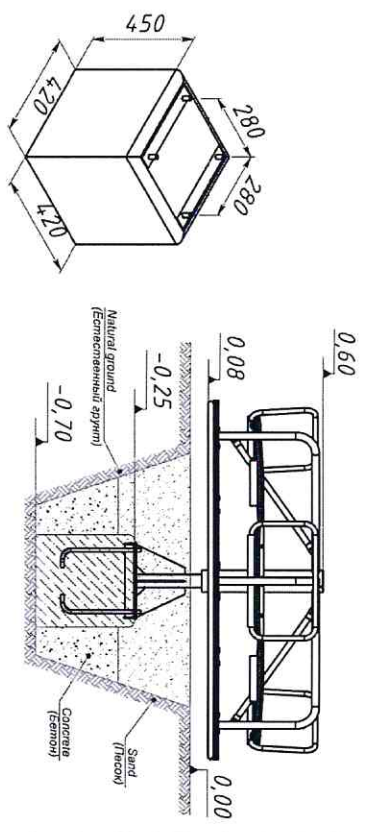
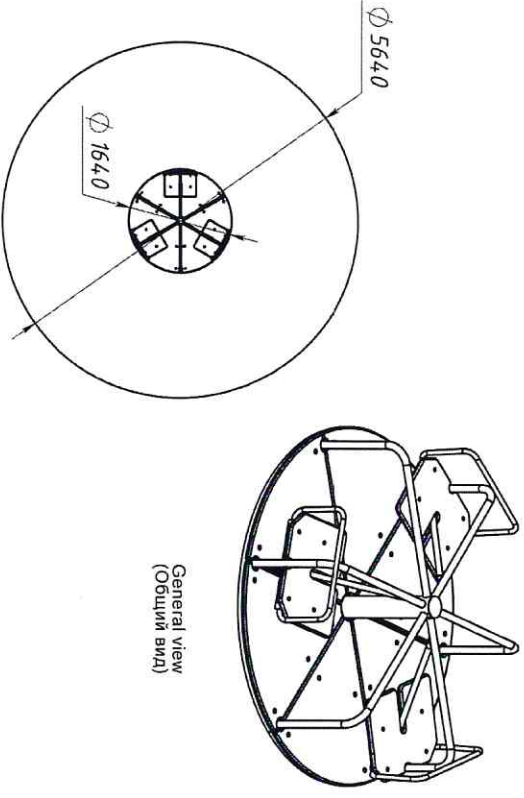

Работы (указания)	Date (дата)
	No.

ПАСПОРТ
детского игрового оборудования

Песочница с крышкой
(004236)



КСИЛ
WWW.KSIL.COM
ДЕТСКИЕ ПЛОЩАДКИ

СОДЕРЖАНИЕ

1. ОБЩИЕ СВЕДЕНИЯ ОБ ИЗДЕЛИИ 2
2. ОСНОВНЫЕ ТЕХНИЧЕСКИЕ ДАННЫЕ И ХАРАКТЕРИСТИКИ 2
3. СВИДЕТЕЛЬСТВО О ПРИЕМКЕ 2
4. ГАРАНТИИ ИЗГОТОВИТЕЛЯ 2
5. КОМПЛЕКТНОСТЬ 2
6. ПРАВИЛА ПО БЕЗОПАСНОЙ ЭКСПЛУАТАЦИИ 3
7. ТРЕБОВАНИЯ К ПОВЕРХНОСТИ ИГРОВОЙ ПЛОЩАДКИ 4
8. СХЕМА МОНТАЖА (Приложение к паспорту) 5

г. Санкт-Петербург

1. ОБЩИЕ СВЕДЕНИЯ ОБ ИЗДЕЛИИ

- 1.1 Наименование: Песочница с крышкой (004236)
- 1.2 Название предприятия-изготовителя и адрес: АО "КСИЛ" ул. Советская, стр. 48, пом. 1, Д. Лаголово, Ленинградская обл., Россия
- 1.3 Заводской номер: № ПС - 518988
- 1.4 Дата выпуска: 20.07.17
- 1.5 Песочница предназначена для детей от 1 года.

2. ОСНОВНЫЕ ТЕХНИЧЕСКИЕ ДАННЫЕ И ХАРАКТЕРИСТИКИ

2.1	Общий вес изделия (кг)	83
2.2	Размер изделия в плане (мм)	2 000 x 2 000
2.3	Максимальная высота от уровня земли (мм)	379

3. СВИДЕТЕЛЬСТВО О ПРИЕМКЕ

Песочница с крышкой, заводской номер № ПС - 518988 соответствует ГОСТ Р 52169-2012 и признана годной к эксплуатации.





Подпись: 

4. ГАРАНТИИ ИЗГОТОВИТЕЛЯ

Предприятие-изготовитель гарантирует соответствие песочницы, заводской номер № ПС - 518988 требованиям ГОСТов при соблюдении потребителем правил эксплуатации, монтажа, транспортирования и хранения.
Срок гарантии на изделие 12 месяцев со дня отгрузки.
При нарушении правил эксплуатации завод-изготовитель не несет ответственности за выход из строя отдельных сборных элементов.
Гарантия завода-изготовителя не распространяется на механические повреждения, полученные вследствие транспортировки или неправильной установки изделия, а также актов вандализма.

5. КОМПЛЕКТНОСТЬ

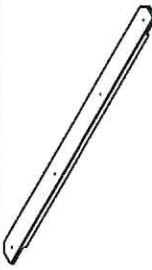
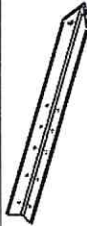
№	НАИМЕНОВАНИЕ	ВИД	КОЛ-ВО, шт.	ПРИМЕЧАНИЕ
1	Бортовая Доска		8	1880x140x40 (1880x116x40)

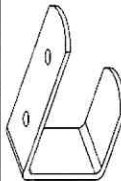
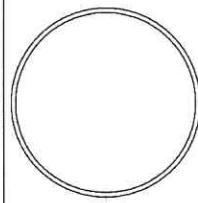
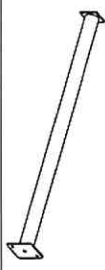
2	Накрывочная доска		4	2000x140x40
3	Уголок		4	L=500 мм
4	Крышка		2	1848x1005 мм
5	Кронштейны крышки		4	
6	Столешница		1	D=500 мм
7	Металлическая стойка		1	L=850 мм
8	Крепёж		1	комплект

6. ПРАВИЛА ПО БЕЗОПАСНОЙ ЭКСПЛУАТАЦИИ

- 6.1 Дети до 6 лет должны быть под присмотром взрослых.
- 6.2 Свободная зона безопасности песочницы составляет 0,5 м от ее крайних точек.
- 6.3 Песочница используется на детских площадках под постоянным наблюдением взрослых. В целях безопасной эксплуатации, владелец должен производить регулярный визуальный осмотр. При еженедневном осмотре необходимо обследовать деревянные конструкции на износ, а также узлы крепления; на поверхности песочницы не должно быть каких-либо острых, заточенных частей, предметов или опасных выступов, сколов; не должно быть веществ, загрязняющих песок.
- 6.4 Если во время осмотра обнаружатся какие-то неполадки, то они должны быть немедленно устранены, а если это невозможно, то оборудование должно быть закрыто для пользования.
- 6.5 Перед началом использования крышки песочницы должны быть сняты и убраны в безопасное место взрослыми, сопровождающими детей, или обслуживающим

персоналом. По окончании игр крышки песочницы должны быть возвращены на место и закреплены.

6.6 Установка опорного столика обязательна.

7. ТРЕБОВАНИЯ К ПОВЕРХНОСТИ ИГРОВОЙ ПЛОЩАДКИ

Поверхность должна быть свободна от каких-либо острых, заточенных частей или опасных выступов.

Материалы с плохим смягчающим свойством приземления должны использоваться только вне области приземления.

Под всем оборудованием игровой площадки с высотой свободного падения:

- более чем 600 мм, должна быть поверхность, смягчающая приземление по всей области;
- менее чем 600 мм, должна иметь несколько свойств, смягчающих приземление, но не требующих испытаний (разрыхленная почва и дерн).

Примеры ударопоглощающих покрытий зоны приземления:

Материал	Разрешённый размер частиц, мм	Минимальная толщина, мм ^{а)}	Критическая высота падения, м, менее
Рыхлая почва, торф	-	-	1
Древесная кора	20 - 80	200	2
		300	3
		200	2
Древесная стружка	5 - 30	300	3
		200	2
		300	3
Песок ^{б)}	0,2 - 2	200	2
		300	3
		200	2
Гравий	2 - 8	300	3
		40 (плитка)	1,1
		40 (плитка)	1,6

^{а)} Для сыпучих материалов толщину слоя необходимо увеличить на 100 мм для компенсации вытеснения материала при эксплуатации покрытия.

^{б)} Песок не должен содержать загрязнений или частиц глины.

8. СХЕМА МОНТАЖА (Приложение к паспорту)



www.estil.ru
 Svetlitskiy pr. - 25, St. Petersburg, Russia 194223
 Сертификат №: 25, С. Петербург, РФ 194223
 ☎ +7(812)552.62.09 ☎ +7(812)552.88.88

004236 Sandbox with a cover
 Песочница с крышкой
 Page: 1 (1)
 (Страница)

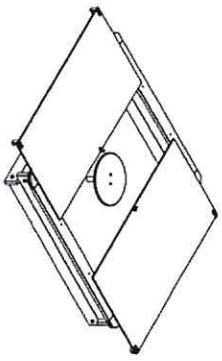

General view
 (Общий вид)

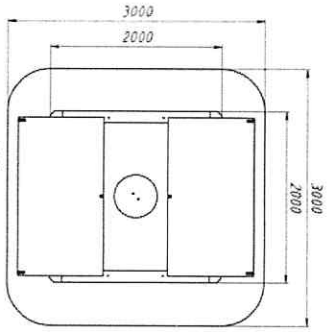

Safety area
 (Зона безопасности)

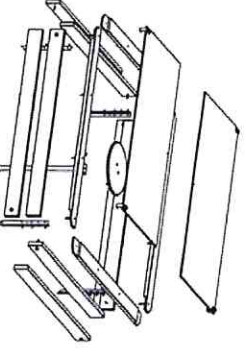

Elements assembling scheme
 (Общая схема сборки элементов конструкции)

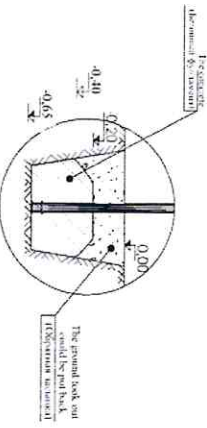
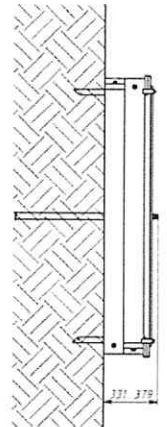

The table mounting plan
 (Схема монтажа столтика)

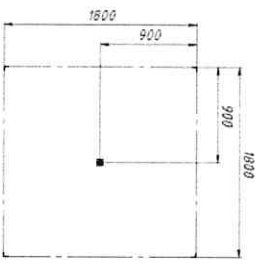

Scheme of the post placing with foundations
 (Схема расположения фундаментов со столтиками)

Пакет (Упаковка)	
Дата (Дата)	
№.	

ПАСПОРТ
Детского игрового оборудования

Качели на металлических стойках «Гнездо»
(004158)



КСИЛ
WWW.KSIL.COM
ДЕТСКИЕ ПЛОЩАДКИ

СОДЕРЖАНИЕ

1. ОБЩИЕ СВЕДЕНИЯ ОБ ИЗДЕЛИИ 2
2. ОСНОВНЫЕ ТЕХНИЧЕСКИЕ ДАННЫЕ И ХАРАКТЕРИСТИКИ 2
3. КОМПЛЕКТНОСТЬ 2
4. СВИДЕТЕЛЬСТВО О ПРИЕМКЕ 2
5. ГАРАНТИИ ИЗГОТОВИТЕЛЯ 3
6. ПРАВИЛА ПО БЕЗОПАСНОЙ ЭКСПЛУАТАЦИИ 3
7. ТРЕБОВАНИЯ К ПОВЕРХНОСТИ ИГРОВОЙ ПЛОЩАДКИ 3
8. СХЕМА МОНТАЖА (Приложение к паспорту) 5

г. Санкт-Петербург



1. ОБЩИЕ СВЕДЕНИЯ ОБ ИЗДЕЛИИ

- 1.1 Наименование: Качели на металлических стойках «Гнездо» (004158)
- 1.2 Название предприятия-изготовителя и адрес: АО "КСИЛ", ул. Советская, стр. 48, пом. 1, д. Лаголово, Ленинградская обл., Россия
- 1.3 Заводской номер: № КЧ - 518986
- 1.4 Дата выпуска: 20.07.17
- 1.5 Качели на металлических стойках «Гнездо» (004158) предназначены для качания детей от 3 до 12 лет.

2. ОСНОВНЫЕ ТЕХНИЧЕСКИЕ ДАННЫЕ И ХАРАКТЕРИСТИКИ

2.1	Общий вес изделия (кг)	150
2.2	Размер изделия в плане (мм)	1 815 x 3 810
2.3	Максимальная высота от уровня земли (мм)	2 380

3. КОМПЛЕКТНОСТЬ

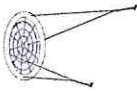
№	НАИМЕНОВАНИЕ	ВИД	КОЛ-ВО, Шт.	ПРИМЕЧАНИЕ
1	Перекадина		1	L-3156мм
2	Столбы металлч.		4	L=3000 мм
3	Сиденье «Гнездо»		1	
4	Крепёж		1	комплект

4. СВИДЕТЕЛЬСТВО О ПРИЕМКЕ

Качели на металлических стойках «Гнездо» (004158), заводской номер № КЧ - 518986 соответствуют ГОСТ Р 52167-2012; ГОСТ Р 52169-2012 и признаны годными к эксплуатации.



Дата выпуска: 20 июля 2017

Подпись:

**ПАСПОРТ
детского игрового оборудования**

Качалка на пружине «Тутти»

(004139)



КСИЛ®
WWW.KSIL.COM
ДЕТСКИЕ ПЛОЩАДКИ

1. ОБЩИЕ СВЕДЕНИЯ ОБ ИЗДЕЛИИ 2
2. ОСНОВНЫЕ ТЕХНИЧЕСКИЕ ДАННЫЕ И ХАРАКТЕРИСТИКИ 2
3. КОМПЛЕКТНОСТЬ 2
4. СВИДЕТЕЛЬСТВО О ПРИЕМКЕ 2
5. ГАРАНТИИ ИЗГОТОВИТЕЛЯ 2
6. ПРАВИЛА ПО БЕЗОПАСНОЙ ЭКСПЛУАТАЦИИ 3
7. ТРЕБОВАНИЯ К ПОВЕРХНОСТИ ИГРОВОЙ ПЛОЩАДКИ 3
8. СХЕМА МОНТАЖА (Приложение к паспорту) 4

СОДЕРЖАНИЕ

г. Санкт-Петербург

1. ОБЩИЕ СВЕДЕНИЯ ОБ ИЗДЕЛИИ

- 1.1 Наименование: Качалка на пружине «Тутти» (004139)
- 1.2 Название предприятия – изготовителя и адрес: АО "КСИЛ", ул. Советская, стр. 48, пом. 1, д. Лагоново, Ленинградская обл., Россия
- 1.3 Заводской номер: № КП - 518984
- 1.4 Дата выпуска: 20.07.17
- 1.5 Качалка на пружине предназначена для развития координации движения в просторстве у детей от 3 до 10 лет.

2. ОСНОВНЫЕ ТЕХНИЧЕСКИЕ ДАННЫЕ И ХАРАКТЕРИСТИКИ

2.1	Общий вес изделия (кг)	100
2.2	Размер изделия в плане (мм)	1 280 x 800
2.3	Максимальная высота от уровня земли (мм)	890

3. КОМПЛЕКТНОСТЬ

- 3.0 Пружина-ресора 1 шт.
- 3.1 Каркас качалки 1 шт.

4. СВИДЕТЕЛЬСТВО О ПРИЕМКЕ

Качалка на пружине «Тутти» заводской номер № КП - 518984 соответствует ГОСТ Р 52299-2013 и предназначена для эксплуатации.



Дата выпуска: 20 июля 2017

Подпись:

5. ГАРАНТИИ ИЗГОТОВИТЕЛЯ

Предприятие-изготовитель гарантирует соответствие качалки на пружине «Тутти», заводской номер № КП - 518984 требованиям ГОСТов при соблюдении потребителем правил эксплуатации, монтажа, транспортирования и хранения.

Срок гарантии на изделие 12 месяцев со дня отгрузки.
При нарушении правил эксплуатации завод-изготовитель ответственности не несет за выход из строя отдельных сборных элементов.

Гарантия завода-изготовителя не распространяется на механические повреждения, полученные вследствие транспортировки или неправильной установки изделия, а также вандализма.

6. ПРАВИЛА ПО БЕЗОПАСНОЙ ЭКСПЛУАТАЦИИ

- 6.1 Качалка на пружине предназначена для детей возрастом от 3 до 10 лет.
 6.2 Качалка на пружине предназначена только для двух детей, весом не более 50 кг.
 6.3 Свободная зона безопасности качалки на пружине составляет 2 м. от ее крайних точек.
 6.4 Запрещается раскачивать качалку без сидящего на ней ребенка.
 6.5 При использовании качалки на пружине ребенок младше 5 лет должен находиться под присмотром взрослых, которым следует раскачивать его без резких движений и толчков.

7. ТРЕБОВАНИЯ К ПОВЕРХНОСТИ ИГРОВОЙ ПЛОЩАДКИ

Поверхность должна быть свободна от каких-либо острых, заточенных частей или опасных выступов.
 Материалы с плохим смягчающим свойством приземления должны использоваться только вне области приземления.

Под всем оборудованием игровой площадки с высотой свободного падения:

- а) более чем 600 мм, должна быть поверхность, смягчающая приземление по всей области;
 б) менее чем 600 мм, должна иметь несколько свойств, смягчающих приземление, но не требующих испытаний (разрыхленная почва и дерн).

Примеры ударопоглощающих покрытий зоны приземления:

Материал	Разрешённый размер частиц, мм	Минимальная толщина, мм ^{а)}	Критическая высота падения, м, менее
Рыхлая почва, торф	-	-	1
Древесная кора	20 - 80	200	2
		300	3
		300	2
Древесная стружка	5 - 30	300	3
		200	2
		300	3
Песок ^{б)}	0,2 - 2	200	2
		300	3
		200	2
Гравий	2 - 8	300	3
		40 (плитка)	1,1
		40 (плитка)	1,6

^{а)} Для сыпучих материалов толщину слоя необходимо увеличить на 100 мм для компенсации вытеснения материала при эксплуатации покрытия.
^{б)} Песок не должен содержать загрязнений или частиц глины.

8. СХЕМА МОНТАЖА (Приложение к паспорту)



www.ksil.ru
 Svetlanovskiy pr., 25, St. Peterburg, Russia 194223
 Светлановский пр., 25, С.-Петербург, РФ 194223
 Тел.: +7(812) 552 62 09 Факс: +7(812) 552 88 48

004139 Spring toy "Tutti"
 (Качалка на пружине "Тутти")

Page: 1(1)
 (Страница)

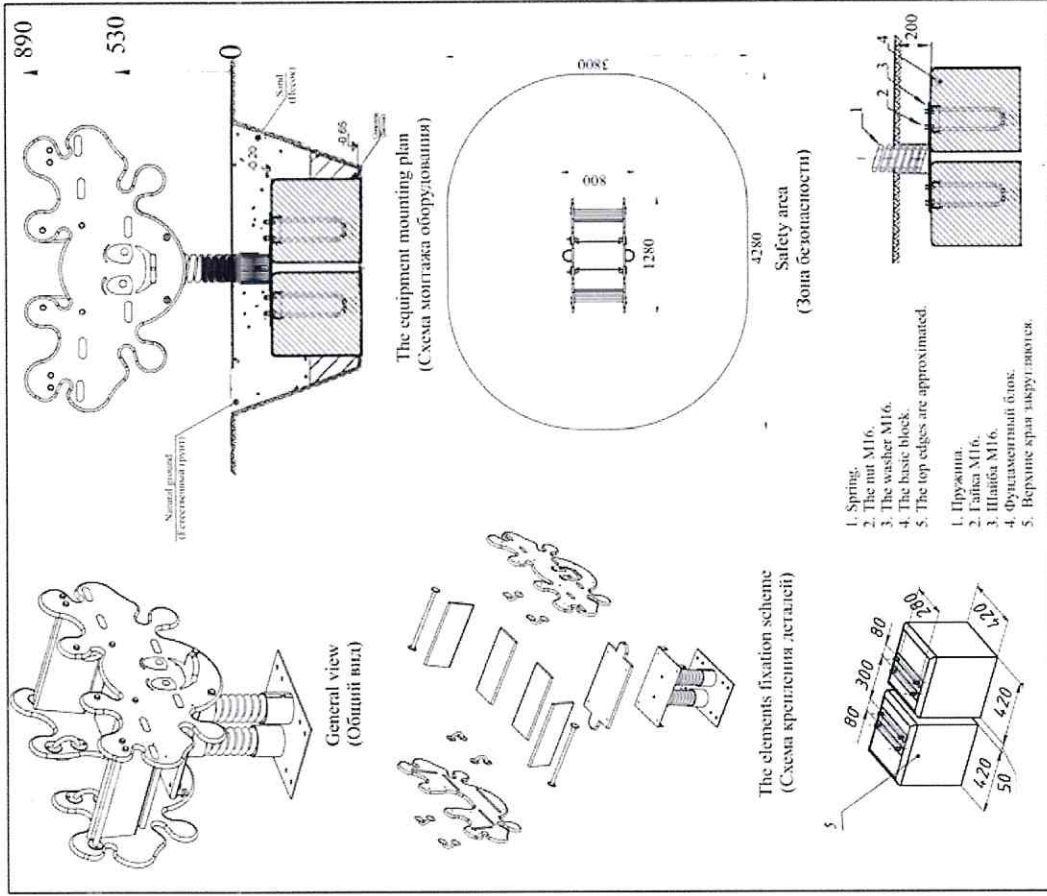

Packer (упаковщик)

Date (дата)

No.

ПАСПОРТ
детского игрового оборудования

Песочный дворик «Космос»

(004289/001)



КОСМИЛ
WWW.KOSMIL.COM
ДЕТСКИЕ ПЛОЩАДКИ

СОДЕРЖАНИЕ

1. ОБЩИЕ СВЕДЕНИЯ ОБ ИЗДЕЛИИ..... 2
2. ОСНОВНЫЕ ТЕХНИЧЕСКИЕ ДАННЫЕ И ХАРАКТЕРИСТИКИ..... 2
3. СВИДЕТЕЛЬСТВО О ПРИЕМКЕ..... 2
4. ГАРАНТИИ ИЗГОТОВИТЕЛЯ..... 2
5. КОМПЛЕКТНОСТЬ..... 2
6. ПРАВИЛА ПО БЕЗОПАСНОЙ ЭКСПЛУАТАЦИИ..... 5
7. ТРЕБОВАНИЯ К ПОВЕРХНОСТИ ИГРОВОЙ ПЛОЩАДКИ..... 5
8. СХЕМА МОНТАЖА (Приложение к паспорту)..... 6

г. Санкт-Петербург

1. ОБЩИЕ СВЕДЕНИЯ ОБ ИЗДЕЛИИ

- 1.1 Наименование: Песочный дворик «Космос» (004289/001)
- 1.2 Название предприятия - изготовителя и адрес: АО "КСИЛ", ул. Советская, стр. 48, пом. 1, д. Лагогово, Ленинградская обл., Россия
- 1.3 Заводской номер: № ПС - 518989
- 1.4 Дата выпуска: 20.07.17
- 1.5 Песочный дворик (004289/001) предназначен для детей от 1 года.

2. ОСНОВНЫЕ ТЕХНИЧЕСКИЕ ДАННЫЕ И ХАРАКТЕРИСТИКИ

2.1	Общий вес изделия (кг)	470
2.2	Размер изделия в плане (мм)	4 740 x 4 100
2.3	Максимальная высота от уровня земли (мм)	3 700

3. СВИДЕТЕЛЬСТВО О ПРИЕМКЕ

Песочный дворик (004289/001), заводской номер № ПС - 518989 соответствует техническому заданию и ТУ и признан годным к эксплуатации.

Дата выпуска: 20 июля 2017

Подпись:

4. ГАРАНТИИ ИЗГОТОВИТЕЛЯ

Предприятие-изготовитель гарантирует соответствие песочного дворика (004289/001) заводской номер № ПС - 518989 требованиям ГОСТов при соблюдении потребителем правил эксплуатации, монтажа, транспортирования и хранения.
Срок гарантии на изделие 12 месяцев со дня отгрузки.
При нарушении правил эксплуатации завод-изготовитель ответственности не несет за выход из строя отдельных сборных элементов.
Гарантия завода-изготовителя не распространяется на механические повреждения, полученные вследствие транспортировки или неправильной установки изделия, а также вандализма.

5. КОМПЛЕКТНОСТЬ

№	НАИМЕНОВАНИЕ	ВИД	КОЛ-ВО, шт.	ПРИМЕЧАНИЕ
1.	Столбы		17	
2.	Полы с протонами в сборе		2	1000*1000 мм
3.	Экраны-отражатели		4	с трафаретами

6. ПРАВИЛА ПО БЕЗОПАСНОЙ ЭКСПЛУАТАЦИИ

- 6.1 Песочница предназначена для детей от 1 года.
- 6.2 Дети до 7 лет должны быть под присмотром взрослых.
- 6.3 Запрещается пользоваться песочницей детям старше 7 лет.
- 6.4 Свободная зона безопасности вокруг песочницы должна быть минимум 1,0м.
- 6.5 Песочница используется на детских площадках без постоянного наблюдения взрослых. Поэтому в целях безопасной эксплуатации, владелец должен производить регулярный визуальный осмотр. При ежедневном осмотре. Необходимо обследовать деревянные конструкции на износ, а также узлы крепления.
- 6.6 Если во время осмотра обнаружатся какие-то неполадки, то они должны быть немедленно устранены, а если это невозможно, то оборудование должно быть закрыто для пользования.

7. ТРЕБОВАНИЯ К ПОВЕРХНОСТИ ИГРОВОЙ ПЛОЩАДКИ

Поверхность должна быть свободна от каких-либо острых, заточенных частей или осласных выступов.
 Материалы с плоским смягчающим свойством приземления должны использоваться только вне области приземления.
 Под всем оборудованием игровой площадки с высотой свободного падения:
 а) более чем 600 мм, должна быть поверхность, смягчающая приземление по всей области;
 б) менее чем 600 мм, должна иметь несколько свойств, смягчающих приземление, но не требующих испытаний (разрыхленная почва и дерн).

Примеры ударопоглощающих покрытий зоны приземления:

Материал	Разрешённый размер частиц, мм	Минимальная толщина, мм ^{а)}	Критическая высота падения, м, менее
Рыхлая почва, торф	-	-	1
Древесная кора	20 - 80	200	2
		300	3
		200	2
Древесная стружка	5 - 30	300	3
		200	2
		300	3
Песок ^{б)}	0,2 - 2	200	2
		300	3
		200	2
Гравий	2 - 8	200	2
		300	3
Мягкие резиновые покрытия	-	40 (плитка)	1,1
		40 (плитка)	1,6

а) Для сыпучих материалов толщину слоя необходимо увеличить на 100 мм для компенсации вытеснения материала при эксплуатации покрытия.
 б) Песок не должен содержать загрязнений или частиц глины.

5

8. СХЕМА МОНТАЖА (Приложение к паспорту)

КОСМОС
WWW.KOSMOS.COM
 Скопловский пр., 25, Ст. Петербург, Russia 194223
 Санкт-Петербург, РФ 194223
 ☎ +7(912) 552 62 09 ☎ +7(812) 552 88 48

004289/001 Sandyard "Space"
 Песочный Дворик "Космос"
 Page: 1 (2)
 (Страница)

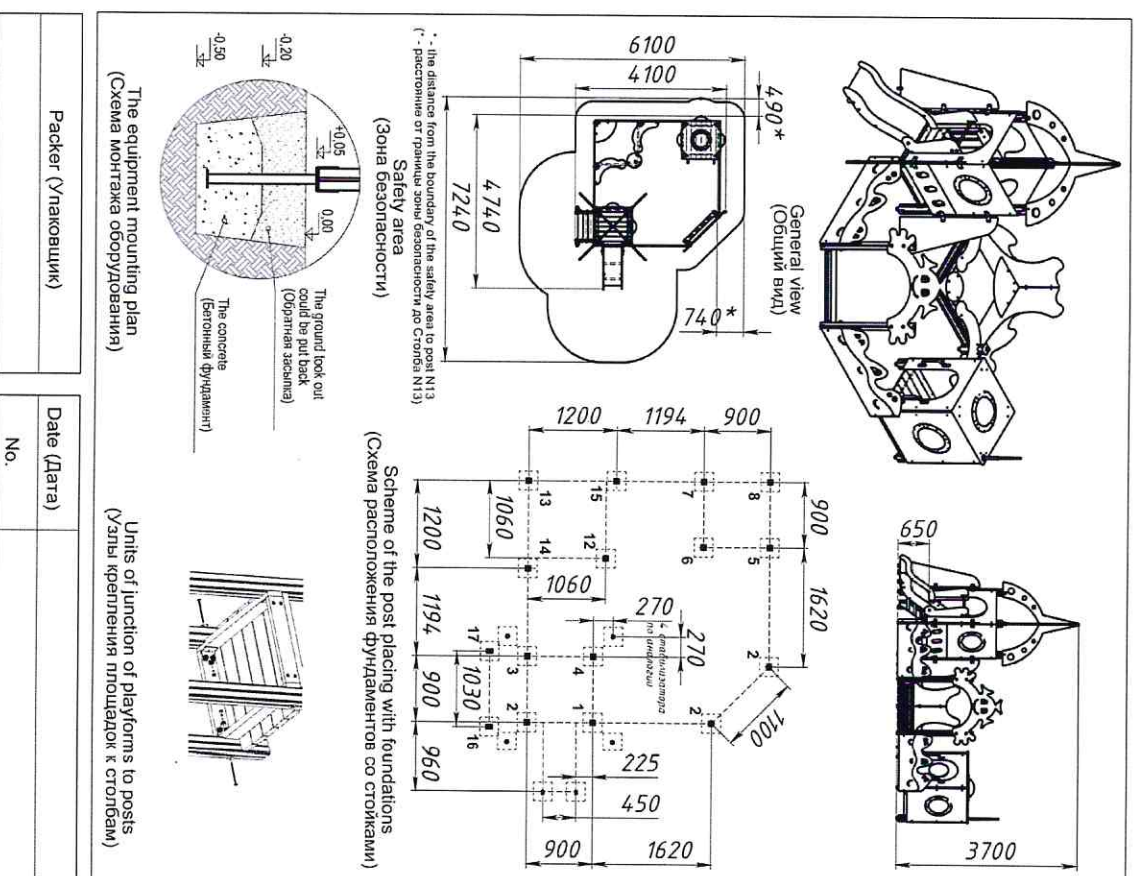

6



Sveilanovskiy pr., 25, St. Petersburg, Russia 194223
Светлановский пр., 25, С.-Петербург, РФ 194223
☎+7(812) 552 62 09 ☎+7(812) 552 66 48

004289/001 Sandyard "Space"

Песочный дворик "Космос"

Page: 2 (2)
(Страница)

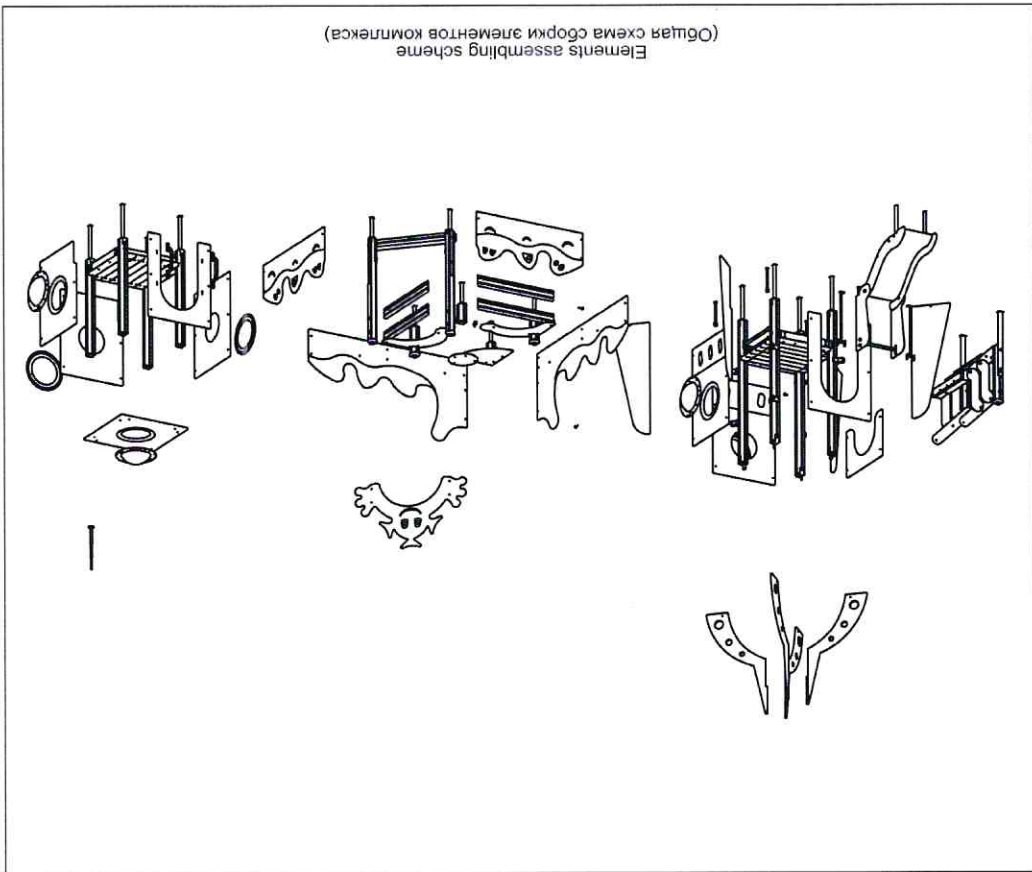

Elements assembling scheme
(Общая схема сборки элементов комплекта)

Раккер (Упаковщик)	Date (Дата)
	No.

ПАСПОРТ
Детского игрового оборудования

Детский игровой комплекс «Луноход с прицепом»

(004401)



КСИЛ®
WWW.KSIL.COM
ДЕТСКИЕ ПЛОЩАДКИ

СОДЕРЖАНИЕ

1.	ОБЩИЕ СВЕДЕНИЯ ОБ ИЗДЕЛИИ	2
2.	ОСНОВНЫЕ ТЕХНИЧЕСКИЕ ДАННЫЕ И ХАРАКТЕРИСТИКИ	2
3.	КОМПЛЕКТНОСТЬ	2
4.	СВИДЕТЕЛЬСТВО О ПРИЕМКЕ	4
5.	ГАРАНТИИ ИЗГОТОВИТЕЛЯ	4
6.	ПРАВИЛА ПО БЕЗОПАСНОЙ ЭКСПЛУАТАЦИИ	4
7.	ТРЕБОВАНИЯ К ПОВЕРХНОСТИ ИГРОВОЙ ПЛОЩАДКИ	4
8.	СХЕМА МОНТАЖА (Приложение к паспорту)	6

г. Санкт-Петербург











1. ОБЩИЕ СВЕДЕНИЯ ОБ ИЗДЕЛИИ

- 1.1 Наименование: **Детский игровой комплекс «Луноход с прицепом» (004401)**
- 1.2 Название предприятия-изготовителя и адрес: **АО "КСИЛ", ул. Советская, стр. 48, пом. 1, д. Лагопово, Ленинградская обл., Россия**
- 1.3 Заводской номер: № ДИК - 518990
- 1.4 Дата выпуска: 20.07.17
- 1.5 Детский игровой комплекс (004401) предназначен для детей от 3 до 10 лет.

2. ОСНОВНЫЕ ТЕХНИЧЕСКИЕ ДАННЫЕ И ХАРАКТЕРИСТИКИ

2.1	Общий вес изделия (кг)	450
2.2	Размер изделия в плане (мм)	4 870 x 2 680
2.3	Максимальная высота от уровня земли (мм)	2 500
2.4	Высота площадок от уровня земли (мм)	650

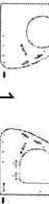
3. КОМПЛЕКТНОСТЬ

№	НАИМЕНОВАНИЕ	ВИД	КОЛ-ВО, шт.	ПРИМЕЧАНИЕ
1	Столбы		8	
2	Подпятник оцинкованный		8	Стандарт.
3	Полы в сборе с прогонами		2	1000*1000мм.
4	Фанерные элементы			
	-панель с рулём		1	
	-панель с педалью и рычагом передач		1	
	-сиденье		1	
	-ребро жёсткости под сиденьем		1	
	-ступеньки(всего 3шт.)		1	
			2	
	-дверцы кабины		2	
	-радиаторная решётка с фарами		1	

4. СВИДЕТЕЛЬСТВО О ПРИЕМКЕ

Детский игровой комплекс «Луноход с прицепом» (004401), заводской номер № ДИК -518990 соответствует ГОСТ Р 52169-2012 и признан годным к эксплуатации



Дата выпуска: 20 июля 2017

Подпись:

[Handwritten signature]

5. ГАРАНТИИ ИЗГОТОВИТЕЛЯ

Предприятие-изготовитель гарантирует соответствие детского игрового комплекса «Луноход с прицепом» (004401) заводской номер № ДИК - 518990 требованиям ГОСТов при соблюдении потребителем правил эксплуатации, монтажа, транспортирования и хранения.

Срок гарантии на изделие 12 месяцев со дня отгрузки.

При нарушении правил эксплуатации завод-изготовитель ответственности не несет за выход из строя отдельных сборных элементов.

Гарантия завода-изготовителя не распространяется на механические повреждения, полученные вследствие транспортировки или неправильной установки изделия, а также вандализма.

6. ПРАВИЛА ПО БЕЗОПАСНОЙ ЭКСПЛУАТАЦИИ

6.1 Детский игровой комплекс «Луноход с прицепом» предназначен для детей от 3 до 10 лет.

6.2 Дети до 7 лет должны быть под присмотром взрослых.

6.3 Детский игровой комплекс «Луноход с прицепом» используется на детских игровых площадках без постоянного наблюдения оперативным персоналом.

Поэтому в целях безопасной эксплуатации, владелец должен производить регулярный визуальный осмотр. При ежедневном осмотре необходимо обследовать деревянные конструкции на износ, а также узлы крепления.

6.4 Если во время осмотра обнаружатся какие-то неполадки, то они должны быть немедленно устранены, а если это невозможно, то оборудование должно быть закрыто для использования.

7. ТРЕБОВАНИЯ К ПОВЕРХНОСТИ ИГРОВОЙ ПЛОЩАДКИ

Поверхность должна быть свободна от каких-либо острых, заточенных частей или опасных выступов.

Материалы с плохим смягчающим свойством приземления должны использоваться только вне области приземления.

Под всем оборудованием игровой площадки с высотой свободного падения :

- а) более чем 600 мм, должна быть поверхность, смягчающая приземление по всей области;

-колеса		16	
-крыша кабины		1	
-капот		1	
-фанерные стенки пластикового перехода		2	В сборе с пластиковыми кольцами!!!
-крыша прицепа		1	
-боковые стенки прицепа		2	
5 Горка пластиковая		1	H=0.6м.
-вход		1	В сборе с пластиковым кольцом!
-соскок		1	
6 Сегмент		3	1 малый угловой 2 больших угловых
7 Иллюминатор		3	D=600мм.
-накладки иллюминатора		12	
8 Поручень малый		2	
9 Антенна металлическая		1	
10 Крепёж		1	комплект

б) менее чем 600 мм, должна иметь несколько свойств, смягчающих приземление, но не требующих испытаний (разрыхленная почва и дерн).

Примеры ударопоглощающих покрытий зоны приземления:

Материал	Разрешённый размер частиц, мм	Минимальная толщина, мм ^{а)}	Критическая высота падения, м, менее	Мягкие резиновые покрытия	
				На жесткой поверхности	На гравии
Рыхлая почва, торф	-	-	1	-	40 (плитка)
Древесная кора	20 - 80	200	2	1,1	-
		300	3	-	-
		200	2	-	-
Древесная стружка	5 - 30	300	3	-	-
		200	2	-	-
		300	3	-	-
Песок ^{б)}	0,2 - 2	300	3	-	-
		200	2	-	-
		300	3	-	-
Гравий	2 - 8	200	2	-	-
		300	3	-	-
		40 (плитка)	1,1	-	-

^{а)} Для сыпучих материалов толщину слоя необходимо увеличить на 100 мм для компенсации вытеснения материала при эксплуатации покрытия.

^{б)} Песок не должен содержать загрязнений или частиц глины.

8. СХЕМА МОНТАЖА (Приложение к паспорту)



www.kid.ru
 Swedish: Rygr, pr. 25, St. Paterberg, Russia 191223
 Swedish: Rygr, pr. 25, S. Lilla, 852 81 48
 ☎ +7(812) 552 62 09 ☎ +7(812) 552 81 48

004401 - Play structure «Moonwalker tältare»
 004401 - Детский игровой комплекс «Луноход с прыгунком»

Page: (11)
 (Страница)

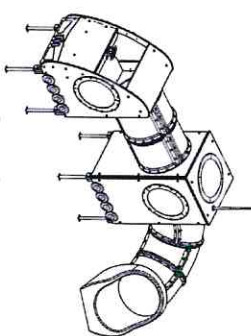

General view
 (Общий вид)

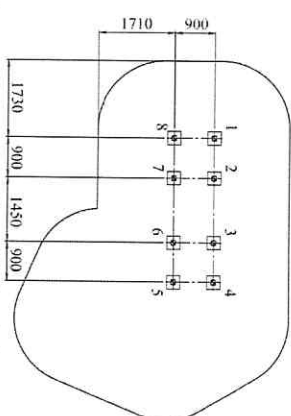

Scheme of the post-planting with foundations
 (Схема расположения фундамента со столбами)

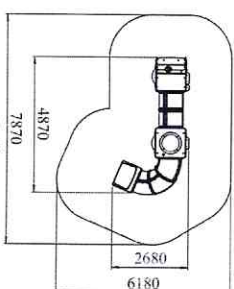

Safety area
 (Зона безопасности)

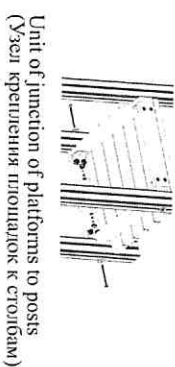

Unit of junction of platforms to posts
 (Узел крепления площадок к столбам)

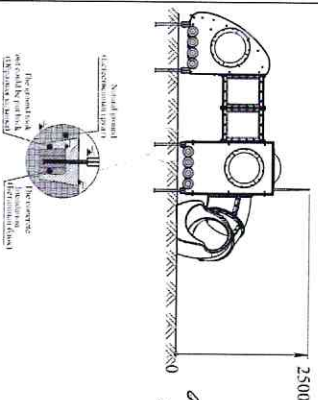

The equipment mounting plan
 (Схема монтажа оборудования)

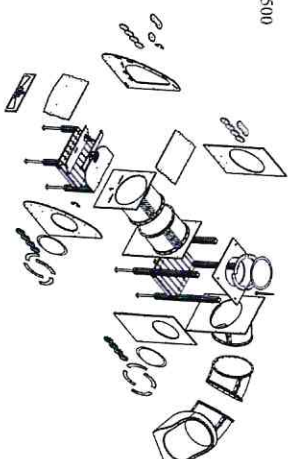

Elements assembling sandbox
 (Общая схема сборки элементов комплекса)

Packet (Упаковка)

Date (Дата)

No.

ПАСПОРТ

Детского игрового оборудования

ДЕТСКИЙ ИГРОВОЙ КОМПЛЕКС

Нг.=2,0 (пласт.); Нг.=0,6 (нерж.)

(005438/003)



КСИЛА
WWW.KSIL.COM

СОДЕРЖАНИЕ

1	Общие сведения об изделии	стр.
2	Общие технические данные и характеристики	2
3	Свидетельство о приемке	2
4	Гарантии изготовителя	2
5	Комплектность	2
6	Правила по безопасной эксплуатации	4
7	Требования к поверхности игровой площадки	4
8	Схема монтажа - приложение к паспорту	6

г. Санкт-Петербург

1. ОБЩИЕ СВЕДЕНИЯ ОБ ИЗДЕЛИИ

- 1.1 Наименование: Детский игровой комплекс Нг.=2,0 (пласт.); Нг.=0,6 (нерж.) (005438/003)
- 1.2 Название предприятия-изготовителя и адрес: АО "КСИЛА", ул. Советская, стр. 48, (005438/003)
- 1.3 Заводской номер: № ДИК - 518991
- 1.4 Дата выпуска: 20.07.17
- 1.5 Детский игровой комплекс предназначен для детей и подростков от 6 до 12 лет и выполняет следующие функции: создает условия, обеспечивающие физическое развитие ребенка, развивающие координацию движений, преодоление страха высоты, ловкость и смелость, чувство коллективизма в массовых играх.

2. ОСНОВНЫЕ ТЕХНИЧЕСКИЕ ДАННЫЕ И ХАРАКТЕРИСТИКИ

2.1	Общий вес изделия (кг)	585
2.2	Размер изделия в плане (мм)	4 400 x 2 900
2.3	Максимальная высота от уровня земли (мм)	6 200
2.4	Высота площадок от уровня земли (мм)	650, 2050

3. СВИДЕТЕЛЬСТВО О ПРИЕМКЕ

Детский игровой комплекс (005438/003), заводской номер № ДИК - 518991
регламент технического задания и ТУ и признан годным к эксплуатации.



Дата выпуска: 20 июля 2017

Подпись:

4. ГАРАНТИИ ИЗГОТОВИТЕЛЯ

Предприятие-изготовитель гарантирует соответствие модульного детского игрового комплекса (005438/003) заводской номер № ДИК - 518991 техническому заданию и ТУ при соблюдении потребителем правил эксплуатации, монтажа, транспортирования и хранения.

Срок гарантии на изделие 12 месяцев со дня поставки.

При нарушении правил эксплуатации завод-изготовитель ответственности не несет за выход из строя отдельных сборных элементов.

Гарантия завода-изготовителя не распространяется на механические повреждения, полученные вследствие транспортировки или неправильной установки изделия, а также вандализма.

5. КОМПЛЕКТНОСТЬ

№	НАИМЕНОВАНИЕ	ВИД	КОЛ-ВО, шт.	ПРИМЕЧАНИЕ
1.	Столбы		4	

2.	Полы с прогонами в сборе		2	1000*1000 мм
3.	Подпятник оцинкованный		4	Стандарт.
4.	Винтообразная пластиковая горка (9 сегментов)		3	H=2.0 м
	-переходная площадка		3	
	-перила переходной площадки		6	
	-опорная стойка горки		3	L=2200 мм до кольца
	Лестница тип «свечка»		1	H=2.0 м
	-металлические перила		2	
	-поручень		2	
	- площадка лестницы		1	
	- тетива		1	H=2.0*0.75 м (6 ступеней)
	-подпятники		2	окрашенные, ширина между пластинами = 40 мм.
6.	Фанерные экраны		2	D=980 мм, с вырезом под иллюминатор 400 мм
7.	Иллюминатор малый		2	D=400 мм
	-накладки иллюминаторов		8	
8.	Поручень длинный		2	Ставятся на входе Лестницы «свечки» (поручень «спорт» – 1 шт., поручень «спорт короткий» – 1 шт.)

9.	Фанерные экраны на верхнюю часть башни		1	750*452 мм
	-уши лестницы		4	Из 2х деталей
	-самолет		2	Из 2х деталей
10.	Горка-скат		1	H=0.6 м
	-перекладки для крепления «ушей» горки к столбам		2	L=110 мм
11.	Лестница		1	
	-тетива		1	H=0.6*0.8 м
	-перила		4	L=826 мм
	-опорные ноги лестниц		2	
	-брусок		1	100x85 L=800мм
12.	Металлическое ограждение-решётка		2	L=800 мм.
13.	Крепёж		1	комплект

6. ПРАВИЛА ПО БЕЗОПАСНОЙ ЭКСПЛУАТАЦИИ

ДИК предназначен для детей и подростков от 6 до 12 лет.

ДИК представляет собой модульную конструкцию из игровых и развивающих элементов – согласно разделу №5 данного паспорта.

ДИК используется на детских площадках без наблюдения оперативным персоналом. Поэтому в целях безопасной эксплуатации, владелец должен производить регулярный визуальный осмотр. При ежедневном осмотре, необходимо обследовать деревянные конструкции на износ, а также узлы крепления.

Если во время осмотра обнаружатся какие-то неполадки, то они должны быть немедленно устранены, а если это невозможно, то оборудование должно быть закрыто для использования.

7. ТРЕБОВАНИЯ К ПОВЕРХНОСТИ ИГРОВОЙ ПЛОЩАДКИ

Поверхность должна быть свободна от каких-либо острых, заточенных частей или опасных выступов.

Материалы с плохим смягчающим свойством приземления должны использоваться только вне области приземления.

Под всем оборудованием игровой площадки с высотой свободного падения:

а) более чем 600 мм: должна быть поверхность, смягчающая приземление по всей области;

б) менее чем 600 мм: должна иметь несколько свойств, смягчающих приземление, но не требующих испытаний (разрыхленная почва и дерн).

Пример:

Материал	Размер	Толщ. стл., мм.	Выс. Площ. Менее
Разрыхл.зем.Дерн.	-	-	1м.
Мульча	20-80мм	300	2м.
Кора дерева	5-30мм.	300	3м.
Песок	0,2-2мм.	300	3м.
Гравий	2-8мм.	300	3м.
Мягкие резинов.	На жесткой повер	40 (плитка)	1, 1м.
Покрyтия	На гравии	40 (плитка)	1, 6м



www.rstl.ru
 Swedishsky pr., 25, St. Petersburg, Russia 194223
 Сметановский пр., 25, С.-Петербург, РФ 194223
 ☎ +7(812) 552 62 09 ☎ +7(812) 552 88 48

005438/003 Дергский игровой комплекс

Page: 1 (1)
 (Страница)

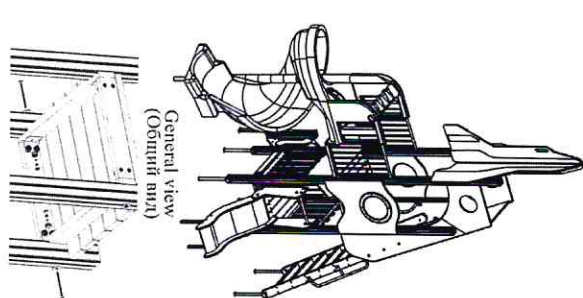

Unit of junction of platforms to posts
 (Узел крепления площадок к столбам)

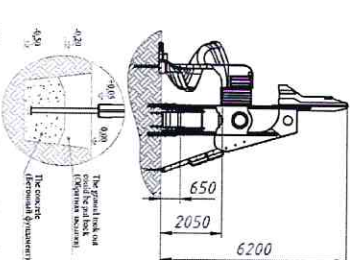

The equipment mounting plan
 (Схема монтажа оборудования)

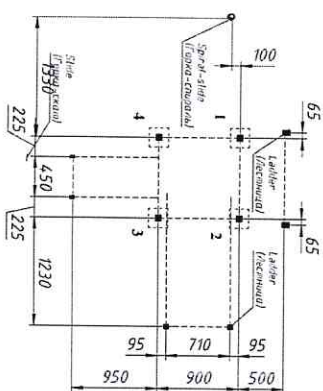

Scheme of the post placing with foundations
 (Схема расположения фундаментов со стойками)

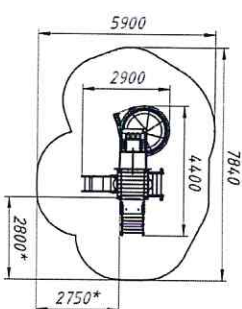

Safety area
 (Зона безопасности)
 * - the distance from the boundary of the safety area to post N4
 (* - расстояние от границы зоны безопасности до Столба N4)

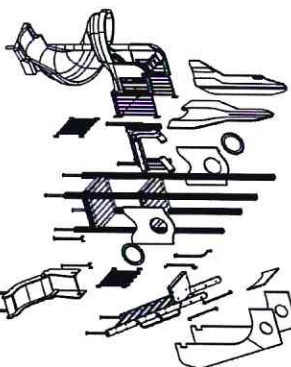

Elements assembling scheme
 (Общая схема сборки элементов комплекса)

Ректер (Упаковщик)

Дата (Дата)

No.

**ПАСПОРТ
Детского игрового оборудования
Щит информационный
(006802)**

1. СВЕДЕНИЯ ОБ ИЗДЕЛИИ

- 1.1 Наименование: Щит информационный (006802)
- 1.2 Название предприятия-изготовителя и адрес: АО "КСИИЛ", ул. Советская, стр. 48, пом. 1, д. Лаголово, Ленинградская обл., Россия
- 1.3 Заводской номер: № Щ - 518992
- 1.4 Дата выпуска: 20.07.17

1	Общий вес изделия (кг)	38
2	Размер изделия в плане (мм)	900 x 48
3	Максимальная высота от уровня земли (мм)	2 120

1. КОМПЛЕКТНОСТЬ

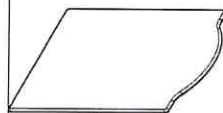
№	НАИМЕНОВАНИЕ	ВИД	КОЛ-ВО, шт.	ПРИМЕЧАНИЕ
1	Стойки опорные		2	
2	Фанерный щит		1	
3	Крепёж		1	комплект

2. СВИДЕТЕЛЬСТВО О ПРИЕМКЕ

Информационный щит (006802), заводской номер № Щ - 518992 соответствует техническим условиям ТУ 5893-002-50003558-2003.

Дата выпуска: 20 июля 2017 Подпись: 

3. ГАРАНТИИ ИЗГОТОВИТЕЛЯ

Предприятие-изготовитель гарантирует соответствие информационного щита (006802) заводской номер № Щ - 518992 требованиям ТУ при соблюдении потребителем правил монтажа, транспортирования, хранения и установки.
Срок гарантии на изделие **12 месяцев** со дня отгрузки изделия потребителю.

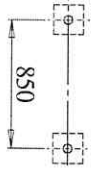
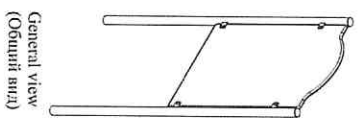

Scheme of the post placing with foundations
(Схема расположения фундаментов со стойками)

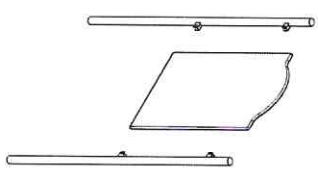

Safety area
(Зона безопасности)

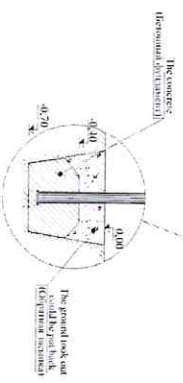
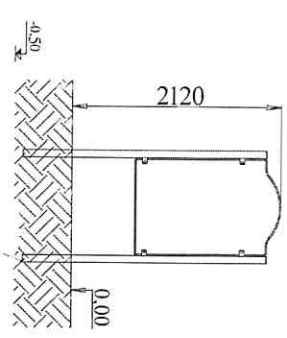

Package (упаковка)

Date (дата) _____
No. _____

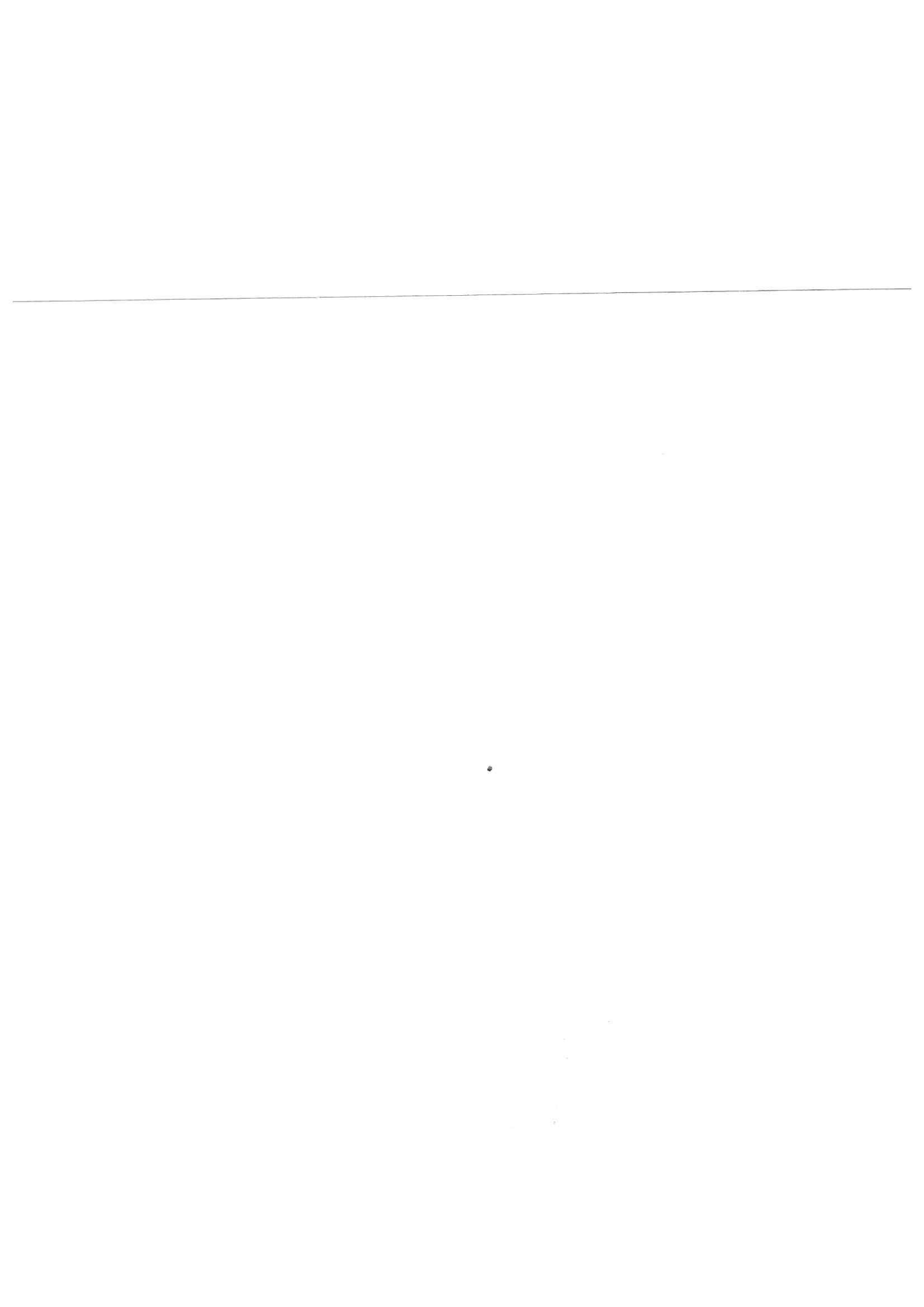



КСИЛА
WWW.KSIL.COM

ПАСПОРТ
На малые архитектурные формы
Урна деревянная с ж/б основанием
(001311/003)

1. СВЕДЕНИЯ ОБ ИЗДЕЛИИ

- 1.1 Наименование: **Урна деревянная с ж/б основанием (001311/003)**
- 1.2 Название предприятия-изготовителя и адрес: **АО "КСИЛ", ул. Советская, стр. 48, пом. 1, д. Лаголово, Ленинградская обл., Россия**
- 1.3 Заводской номер: № У – 648-655 (8шт.)
- 1.4 Дата выпуска: 20.07.17
- 1.5 Урна деревянная (001311/003) предназначена для сбора бытовых отходов и использования на открытом воздухе (зона отдыха).

1	Общий вес изделия (кг)	60,6
2	Размер изделия в плане (мм)	420 х 420
3	Максимальная высота от уровня земли (мм)	680

2. КОМПЛЕКТНОСТЬ шт.

№	Наименование элемента	Вид	Кол-во, шт.	Примечание
1	Каркас в сборе		1	
2	Ж/б основание		1	
3	Вставка (001413)		1	

3. СВИДЕТЕЛЬСТВО О ПРИЕМКЕ

Урна деревянная (001311/003), заводской номер № У – 648-655 соответствует техническим условиям ТУ 5893-002-50003558-2003.

Дата выпуска: 20 июля 2017

Подпись:

4. ГАРАНТИИ ИЗГОТОВИТЕЛЯ

Предприятие-изготовитель гарантирует соответствие урны деревянной (001311/003) заводской номер № У – 648-655 требованиям ТУ при соблюдении потребителем правил монтажа, транспортирования, хранения и установки.

Срок гарантии на изделие **12 месяцев** со дня отгрузки изделия потребителю.

Гарантия завода-изготовителя не распространяется на механические повреждения, полученные вследствие транспортировки или неправильной установки изделия, а также вандализма.

Данное изделие не предназначено для эксплуатации пользователями в качестве элемента детской площадки.



www.KSIL.COM
Svetlanoyskiy pr., 25, St. Petersburg, Russia 194223
+7(812) 552 62 09 факс +7(812) 552 88 48

001311 Wooden ballot box
Урна (со вставкой)

Page: 1 (1)
(Страница)

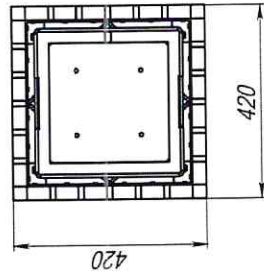
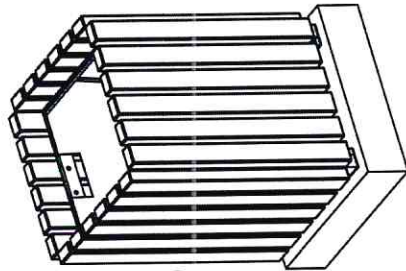

General view
(Общий вид)

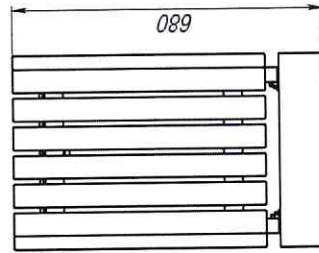
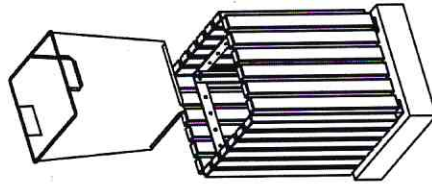

Ракер (Упаковщик)

Date (Дата)
No.